

V O L V O



**XC40**

# XC40

## VOLVO - Specification for Israel

## וולוו - מפרט לישראל

| Model                                  | B3                                    | T2                    | דגם                                  |
|----------------------------------------|---------------------------------------|-----------------------|--------------------------------------|
| Displacement in CC                     | 1969                                  | 1477                  | נפח המנוע בסמ"ק                      |
| No. of cylinders/valves                | 4/16                                  | 3/12                  | מספר הגלילים/שסתומים                 |
| Fuel system/ignition                   | טורבו<br>הזרקה ישירה                  | טורבו<br>הזרקה ישירה  | מערכת דלק/הצתה                       |
| Max. output HP at RPM petrol           | 163/4750-5250                         | 129/5000              | הספק מירבי כ"ס/סל"ד                  |
| Max. output HP electric                | 14                                    | -                     | הספק מירבי כ"ס חשמלי                 |
| Max. torque KG/M at RPM petrol         | 27/1500-4000                          | 25/1600-3000          | מומנט מירבי קג"מ/סל"ד                |
| Min. recommended octan rating-unleaded | 95                                    | 95                    | מינימום אוקטן מומלץ-נטול עופרת       |
| Fuel tank capacity liters              | 54                                    | 54                    | נפח מיכל הדלק (בליטרים)              |
| Drive line                             | קדמית                                 | קדמית                 | הנעה                                 |
| Transmission                           | אוטומטית<br>כפולת מצמדים<br>7 הילוכים | אוטומטית<br>8 הילוכים | תיבת הילוכים                         |
| Turing circle (curb to curb)           | 11.4                                  | 11.4                  | קוטר סיבוב (במטרים, בין מדרכות)      |
| Boot capacity/liters                   | 452                                   | 452                   | נפח תא מטען (בליטרים)                |
| Acceleration 0-100 KM/H                | 8.6                                   | 10.9                  | תאוצה מ-0 ל-100 קמ"ש (שניות)         |
| Top speed KM/H                         | 180                                   | 180                   | מהירות מירבית בקמ"ש מוגבלת אלקטרונית |



# XC40

|                               | XC40 B3     | XC40 B3 | XC40 T2     |
|-------------------------------|-------------|---------|-------------|
| Standard & Optional Equipment | Plus Bright | Core    | Plus Bright |

## ציוד סטנדרטי ותוספות

| Audio & Entertainment                                                 |     |     |     | מערכת שמע ובידור                                      |
|-----------------------------------------------------------------------|-----|-----|-----|-------------------------------------------------------|
| High Performance Sound                                                | --- | ●   | --- | מערכת שמע High Performance                            |
| Harman Kardon Premium Sound                                           | ●   | --- | ●   | מערכת שמע פרמיום 13 מקולים מתוצרת Harman Kardon       |
| Subwoofer                                                             | ●   | --- | ●   | Subwoofer - רכיב רקול שנועד לשחזר תדרי בס נמוכים מאוד |
| Bluetooth connection                                                  | ●   | ●   | ●   | דיבורית Bluetooth + הזרמת שמע                         |
| 2 USB Connectors, Front                                               | --- | --- | ●   | שני חיבורי USB, מלפנים                                |
| 2 USB Typ-C Connectors, Front                                         | ●   | ●   | --- | שני חיבורי USB Type-C, מלפנים                         |
| ICUP - Android infotainment system with google services               | ●   | ●   | --- | מערכת מידע ובידור- android automotive כולל גוגל מובנה |
| 12,3 inch Driver Display                                              | ●   | ●   | ●   | לוח מחוונים "12.3" וירטואלי                           |
| 9" Centre Display with touch screen                                   | ●   | ●   | ●   | מסך מגע מרכזי צבעוני 9"                               |
| Interior Design                                                       |     |     |     | עיצוב פנים                                            |
| Artificial Leather steering wheel with Uni deco inlay, 3 spoke, Sport | --- | ○   | ○   | גלגל ההגה הכולל עיטור מתכתי, ספורט**                  |
| Artificial Leather steering wheel with Uni deco inlay, 3 spoke        | ●   | ○   | ○   | גלגל ההגה הכולל עיטור מתכתי**                         |
| Heated steering wheel                                                 | ●   | ●   | ●   | גלגל ההגה מחומם                                       |
| Gearlever knob, crystal                                               | ●   | --- | ○   | ידית הילוכים מקריסטל**                                |
| Gearlever knob, PU with unideco                                       | --- | ●   | ○   | ידית הילוכים בעיטור מתכתי**                           |
| Driftwood decor inlays                                                | ●   | ○   | ○   | דיפון Driftwood בקונסולה**                            |
| Cutting Edge decor inlays                                             | --- | ○   | ○   | דיפון Cutting Edge בקונסולה**                         |
| Interior Accessories                                                  |     |     |     | אבזור פנים                                            |
| Electronic climate control, 2 zone                                    | ●   | ●   | ●   | בקרת אקלים אלקטרונית דו-אזורית                        |
| CleanZone (AQS with prevent at unlocking), Multifilter                | ●   | ●   | ●   | מערכת לניטור איכות אוויר                              |
| Air borne Particulate Matter Sensor, aka PM2.5-sensor                 | ●   | --- | ●   | מערכת טיהור אוויר                                     |
| Keyless entry                                                         | ●   | ●   | ●   | כניסה והתנעה ללא מפתח                                 |
| Park assist camera                                                    | ●   | ●   | ●   | מצלמת עזר אחורית לחנייה                               |
| Park Assist Front and Rear                                            | ●   | ●   | ●   | חיישני חניה קדמיים ואחוריים                           |
| Automatically dimmed inner and exterior mirrors                       | ●   | ●   | ●   | מראה פנימית ומראות צד המתכהות למניעת סינוור           |
| 12V Power outlet, Luggage area                                        | ●   | ●   | ●   | שקע מתח 12V בתא המטען                                 |
| Electrical parking brake                                              | ●   | ●   | ●   | בלם חניה חשמלי עם שחרור אוטומטי                       |
| First aid kit, DIN 13164                                              | ●   | ●   | ●   | ערכת עזרה ראשונה                                      |
| Rain sensor                                                           | ●   | ●   | ●   | חיישן גשם                                             |
| Drive mode settings                                                   | --- | --- | ●   | תוכניות נהיגה משתנות                                  |
| Center rear armrest with cupholders                                   | ●   | ●   | ●   | משענת יד משולבת בשורה השנייה הכוללת מתקן כוסות        |
| Glovebox curry hook                                                   | ●   | ●   | ●   | וו נשיאה נשלף תא כפפות                                |

\*\*גלגל ההגה, דיפון הפנים, צבע הרצפה והתקרה משתנים בהתאם לצבע וסוג הריפוד



**XC40**

|  | XC40 B3        | XC40 B3 | XC40 T2        |
|--|----------------|---------|----------------|
|  | Plus<br>Bright | Core    | Plus<br>Bright |

**Standard & Optional Equipment****ציוד סטנדרטי ותוספות**

| Exterior Accessories                                      |     |     |     | אבזור חיצוני                                        |
|-----------------------------------------------------------|-----|-----|-----|-----------------------------------------------------|
| Panoramic sun roof with power operation                   | ●   | --- | ●   | חלון גג פנוראמי חשמלי                               |
| Tinted windows, rear side doors and cargo area            | ●   | ●   | ●   | חלונות אחוריים כהים כולל חלון תא מטען               |
| Power Operated Tailgate                                   | ●   | ●   | ●   | כתיחת תא מטען חשמלית                                |
| Retractable rear view mirrors                             | ●   | ●   | ●   | מראות חיצוניות בעלות קיפול חשמלי                    |
| Bright decor side windows                                 | ●   | --- | ●   | מסגרת חלונות בגימור מבריק                           |
| Grill 'high gloss' pianoblack                             | --- | ●   | --- | סבכה בסגנון 'Core'                                  |
| Grill 'Plus Bright'                                       | ●   | --- | ●   | סבכה בסגנון 'Plus Bright'                           |
| Glossy Silver Skid Plates, Front & Rear                   | ●   | ●   | ●   | מגן פגוש אחורי וקדמי בצבע כסף                       |
| Roof rails integrated bright                              | ●   | ●   | ●   | פסי הטענה בהירים משולבים                            |
| Safety                                                    |     |     |     | בטיחות                                              |
| Collision mitigation support, front                       | ●   | ●   | ●   | מערכת בלמימה אוטומטית                               |
| Airbag, Driver & Passenger                                | ●   | ●   | ●   | כריות אוויר קדמיות דו-שלביות                        |
| Knee airbag driver side                                   | ●   | ●   | ●   | כרית הגנה לברכי הנהג                                |
| SIPS airbags                                              | ●   | ●   | ●   | מערך אמצעי הגנה בפגיעה צדית הכולל כריות אוויר       |
| Pyrotechnical pretensioners, front / rear outer positions | ●   | ●   | ●   | קדם מותחנים פירוטכניים מלפנים ומאחור                |
| Whiplash protection, front seats                          | ●   | ●   | ●   | מערכת נגד 'צליפת שוט' להגנה בשעת התנגשות מאחור      |
| ESC - Electronic stability control                        | ●   | ●   | ●   | מערכת בקרת יציבות מתקדמת                            |
| EBL, flashing brake flashing light and hazard warning     | ●   | ●   | ●   | תאורת בילום אדפטיבית                                |
| Tyre pressure monitoring system EU                        | ●   | ●   | ●   | מערכת לניטור לחץ אוויר בצמיגים                      |
| Cut-Off switch passenger airbag                           | ●   | ●   | ●   | אפשרות לניתוק כרית האוויר בצד הנוסע                 |
| Isofix - outer position rear seat                         | ●   | ●   | ●   | אמצעי עגינה למושב בטיחות לילדים                     |
| Power child lock, rear side doors                         | ●   | ●   | ●   | נעילת ילדים חשמלית                                  |
| Collision warning and mitigation support, rear            | ●   | ●   | ●   | התראה והכנה לפגיעה מאחור                            |
| Lane keeping aid                                          | ●   | ●   | ●   | בקרת סטייה מנתיב אקטיבית                            |
| Blind spot Information System                             | ●   | ●   | ●   | מערכת לניטור רכב ב"שטח מת"                          |
| Cross traffic alert                                       | ●   | ●   | ●   | מערכת עזר אחורית לניטור תנועה חוצה בעת יציאה מחנייה |
| Adaptive cruise control with traffic Jam assist           | ●   | ●   | ●   | בקרת שיוט אדפטיבית                                  |
| Hill Descent Control                                      | ●   | ●   | ●   | בקרת ירידה במדרון                                   |
| Chassis                                                   |     |     |     | שלדה                                                |
| Chassis, Dynamic                                          | ●   | ●   | ●   | שלדת דינמיק                                         |



# XC40

| Standard & Optional Equipment                           | XC40 B3     | XC40 B3 | XC40 T2     | ציד סטנדרטי ותוספות                                         |
|---------------------------------------------------------|-------------|---------|-------------|-------------------------------------------------------------|
|                                                         | Plus Bright | Core    | Plus Bright |                                                             |
| <b>Seats</b>                                            |             |         |             | <b>מושבים</b>                                               |
| Microfiber ProTec, textil and vinyl - Comfort           | ---         | ○       | ○           | מושבי אריג משולב מיקרופייבר                                 |
| Leather uph. - Comfort                                  | ●           | ○       | ○           | מושבי עור מובחר                                             |
| Power adjustable drivers seat with memory               | ●           | ●       | ●           | כיוון מושב נהג חשמלי הכולל זיכרונות                         |
| Power adjustable passengers seat                        | ●           | ●       | ●           | כיוון מושב נוסע חשמלי                                       |
| Mechanical Cushion Extension, Front Seats               | ●           | ●       | ●           | בסיס מושב מתכוונן ידני לאורך במושבים הקדמיים                |
| 4 way power adjustable lumbar support                   | ●           | ●       | ●           | תמיכה חשמלית לגב תחתון 4 אזורים                             |
| Heated front seats                                      | ●           | ●       | ●           | חימום למושבים הקדמיים                                       |
| Power foldable rear headrests from centre stack display | ●           | ●       | ●           | משענות ראש אחוריות בעלות קיפול חשמלי                        |
| <b>Lights</b>                                           |             |         |             | <b>תאורה</b>                                                |
| Foglights in front spoiler                              | ●           | ●       | ●           | פנסי ערפל קדמיים                                            |
| Automatic lights control                                | ●           | ●       | ●           | חיישן אורות עם הפעלה אוטומטית                               |
| Approach light                                          | ●           | ●       | ●           | תאורת גישה                                                  |
| LED Headlights Mid                                      | ●           | ●       | ●           | תאורת LED                                                   |
| Interior illumination high level                        | ●           | ●       | ●           | חבילת תאורה פנימית - high level                             |
| <b>Wheels</b>                                           |             |         |             | <b>חישוקים וצמיגים</b>                                      |
| 18" 5-Spoke Black Diamond-cut Alloy wheel 235/55R18     | ●           | ●       | ●           | חישוקי סגסוגת 5-Spoke Black Diamond-cut בקוטר 235/55R18 "18 |
| Temporary sparewheel A                                  | ●           | ●       | ●           | גלגל חילופי זמני                                            |

● סטנדרטי ○ משתנה



כל הדגמים מצוידים בממיר קטליטי ומותאמים לשימוש בדלק נטול עופרת בלבד (לביצועים אופטימליים מומלץ להשתמש באוקטן 98). מכוניות וולוו משווקות בכל רחבי העולם, מסיבה זו יש הבדלים במפרט ובנתונים לארצות השונות. דף זה מתאר את המפרט לשוק הישראלי עפ"י נתוני היצרן ובתנאי ניסוי ביה"ח. התמונות, המפרט והנתונים בפרוספקטים השונים הם כלליים, ואין לשייכם לשום דגם או שוק ספציפי. היצוד המופיע בהם אינו בהכרח ציוד סטנדרטי ואינו בהכרח כלול במחיר הרכב. היצרן והחברה שומרים לעצמם הזכות לתקן או לשנות הנתונים והמפרטים השונים ללא הודעה מוקדמת. פרסום זה מחליף כל פרסום קודם הנוגע לרכב זה. יעוץ ופרוט ניתן לקבל מנציג המכירות. אחריות - תקופת האחריות היא 36 חודשים וכוללת עבודה וחלקים ללא הגבלת קילומטרים. בכפוף לתעודת האחריות. המפרט מתייחס לשנת מודל 2023.



Continental

0358079

235/55 R 18 100 V

C1

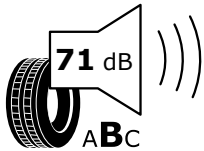
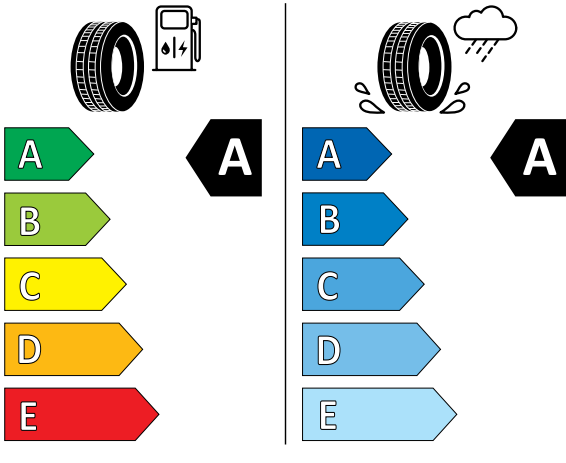

2020/740

תווית נתוני הצמיגים מסווגת את היעילות האנרגטית של הצמיג, את אחיזתו בכבישים רטובים ורמת הרעש החיצוני מהצמיג.

\*נתוני צריכת הדלק מתפרסמים על פי הדיון לפי בדיקות המעבדה. צריכת הדלק בפועל מושפעת גם מתנאי הדרך, מתחזוקת הרכב וממאפייני הנהיגה.

# XC40

## תקני בטיחות וזיהום אוויר

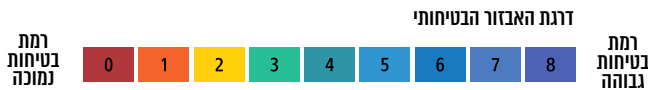

דרגת האבזור הבטיחותי

| קוד דגם | דגם                 | רמת האבזור הבטיחותי |
|---------|---------------------|---------------------|
| 307     | XC40 T2 Plus Bright | 7                   |
| 308     | XC40 B3 Core        | 7                   |
| 309     | XC40 B3 Plus Bright | 7                   |

### פירוט מערכות הבטיחות המותקנות ברכב XC40 T2

|                                 |                                                |                                                      |                                    |
|---------------------------------|------------------------------------------------|------------------------------------------------------|------------------------------------|
| 7 כריות אוויר                   | ● בקרת מהירות חכמה (ISA)                       | ● מערכת שליטה באורות גבוהים ונמוכים                  | ● מערכת התרעה במצב של עייפות נהג   |
| ● בלימה אוטומטית בעת חירום      | ● מצלמות רוורס                                 | ● מערכת זיהוי לתמרוני תנועה                          | ● מערכת להתרעה על השארת ילדים ברכב |
| ● מערכת זיהוי כלי רכב ב"שטח מת" | ● חיישני חגירת חגורות בטיחות (קדמיים ואחוריים) | ● מערכת לבלימת חירום מפני הולכי רגל או רוכבי אופניים |                                    |
| ● בקרת שיוט אדפטיבית            | ● מערכת אקטיבית למניעת סטייה מנתיב             | ● בלימה אוטומטית בנסיעה לאחור                        |                                    |

### פירוט מערכות הבטיחות המותקנות ברכב XC40 B3

|                                 |                                                |                                                      |                                    |
|---------------------------------|------------------------------------------------|------------------------------------------------------|------------------------------------|
| 7 כריות אוויר                   | ● בקרת מהירות חכמה (ISA)                       | ● מערכת שליטה באורות גבוהים ונמוכים                  | ● מערכת התרעה במצב של עייפות נהג   |
| ● בלימה אוטומטית בעת חירום      | ● מצלמות רוורס                                 | ● מערכת זיהוי לתמרוני תנועה                          | ● מערכת להתרעה על השארת ילדים ברכב |
| ● מערכת זיהוי כלי רכב ב"שטח מת" | ● חיישני חגירת חגורות בטיחות (קדמיים ואחוריים) | ● מערכת לבלימת חירום מפני הולכי רגל או רוכבי אופניים |                                    |
| ● בקרת שיוט אדפטיבית            | ● מערכת אקטיבית למניעת סטייה מנתיב             | ● בלימה אוטומטית בנסיעה לאחור                        |                                    |

מקרא: ● מערכת מותקנת בדגם הרכב ○ מערכת אופציונאלית להתקנה ✗ מערכת שאינה מותקנת בדגם הרכב

### דרגת זיהום אוויר מרכב מנועי\*



\*נתוני היצרן על-פי בדיקת מעבדה. תקן 715/2007 EC

\*\*המדד מחושב לפי תקנות אוויר נקי (גילוי נתוני זיהום אוויר מרכב מנועי בפרסומה), התשס"ט 2009

| דגם     | נתוני צריכת דלק בליטרים ל-100 ק"מ* | דרגת זיהום אוויר |
|---------|------------------------------------|------------------|
| XC40 T2 | 7.6                                | 11               |
| XC40 B3 | 7.3                                | 10               |

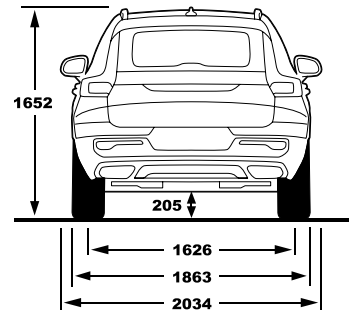
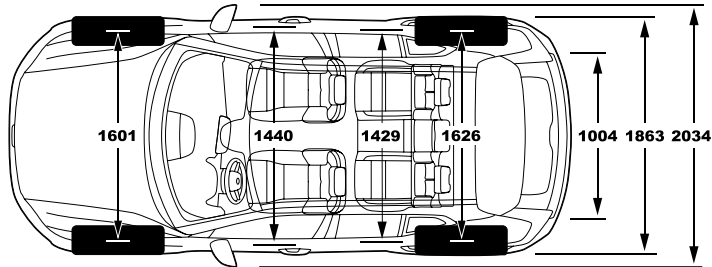
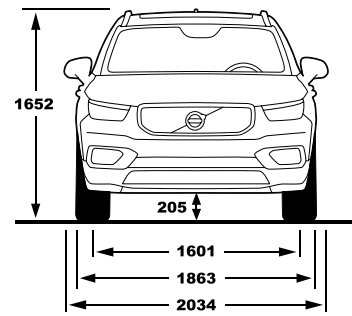
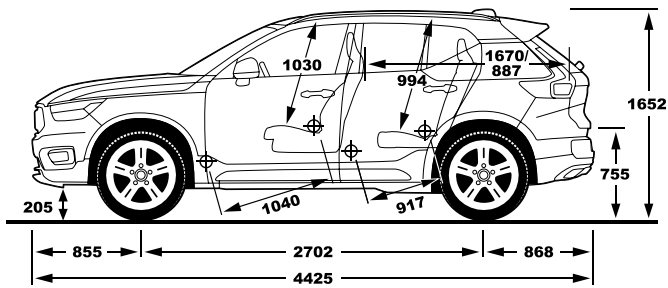

2022 ל'תכר

סניף הרצליה: המנפחים 10 הרצליה פיתוח 09-9577700 • סניף תל אביב: יצחק שדה 17, 03-6255600 • סניף ראשל"צ: השר חיים שפירא 25, 03-9433600 • סניף ירושלים: יד חרוצים 19 א.ת. תלפיות, 074-7448888 • סניף חיפה: דרך יפו 137 א', 04-8514110 • סניף באר שבע: "מאיר" א.ל. שירותי רכב בע"מ, הסדנא 5, 08-6274332 • סניף רעננה: התדהר 3, א.ת. רעננה צפון, 09-7628701

www.volvocars.co.il \*3011



V O L V O



**VOLVO**  
**XC40**



# XC40

## VOLVO - Specification for Israel

## וולוו - מפרט לישראל

| MODEL                                  | T3                         | דגם                                  |
|----------------------------------------|----------------------------|--------------------------------------|
| Displacement in CC                     | 1477                       | נפח המנוע בסמ"ק                      |
| No. of cylinders/valves                | 3/12                       | מספר הגלילים/שסתומים                 |
| Fuel system/ignition                   | טורבו הזרקה ישירה          | מערכת דלק/הצתה                       |
| Max. output HP at RPM petrol           | 163/5500                   | הספק מירבי כ"ס/סל"ד                  |
| Max. torque KG/M at RPM petrol         | 27/1500-3000               | מומנט מירבי קג"מ/סל"ד                |
| Min. recommended octan rating-unleaded | 95                         | מינימום אוקטן מומלץ-נטול עופרת       |
| Fuel tank capacity liters              | 54                         | נפח מיכל הדלק (בליטרים)              |
| Drive line                             | הנעה קדמית                 | הנעה                                 |
| Transmission                           | אוטומטית פלנטרית 8 הילוכים | תיבת הילוכים                         |
| Turning circle (curb to curb)          | 11.4                       | קוטר סיבוב (במטרים, בין מדרכות)      |
| Boot capacity/liters                   | 452                        | נפח תא מטען (בליטרים)                |
| Acceleration 100-0 KM/H                | 9.6                        | תאוצה מ-0 ל-100 קמ"ש (שניות)         |
| Top speed KM/H                         | 180                        | מהירות מירבית בקמ"ש מוגבלת אלקטרונית |



### Standard & Optional Equipment

### ציוד סטנדרטי ותוספות

|                                                                              | R-DESIGN | MOMENTUM PLUS | MOMENTUM / MOMENTUM LEATHER |                                                       |
|------------------------------------------------------------------------------|----------|---------------|-----------------------------|-------------------------------------------------------|
| <b>Audio &amp; Entertainment</b>                                             |          |               |                             | <b>מערכת שמע ובידור</b>                               |
| High Performance, 8 speakers                                                 | ---      | ---           | ●                           | מערכת שמע High Performance 8 רמקולים                  |
| Harman Kardon Premium Sound                                                  | ●        | ●             | ---                         | מערכת שמע Harman Kardon                               |
| Bluetooth handsfree and audiostreaming                                       | ●        | ●             | ●                           | דיבורית Bluetooth+ הזרמת שמע                          |
| 2 USB connections, front tunnel                                              | ●        | ●             | ●                           | שני חיבורי USB בקונסולה הקדמית                        |
| 12,3 inch Driver Display                                                     | ●        | ●             | ●                           | לוח מחוונים "12.3" וירטואלי TFT                       |
| 9" touch inch center screen                                                  | ●        | ●             | ●                           | מסך מגע מרכזי צבעוני 9"                               |
| Speech function                                                              | ●        | ●             | ●                           | מערכת הפעלה קולית                                     |
| Inductive charging for smartphone, front tunnel*                             | ●        | ●             | ●                           | טעינה אלחוטית למכשירים ניידים תומכים בקונסולה הקדמית* |
| Smart phone integration with USB HUB*                                        | ●        | ●             | ●                           | צימוד לטלפון חכם*                                     |
| <b>Interior Design</b>                                                       |          |               |                             | <b>עיצוב פנים</b>                                     |
| Artificial Leather heated steering wheel with Uni deco inlay, 3 spoke        | ---      | ●             | ●                           | גלגל הגה מחומם הכולל עיטור מתכתי                      |
| Urban grid décor inlays                                                      | ---      | ●             | ●                           | דיפון פנים מסוג Urban grid בקונסולה                   |
| Artificial Leather heated steering wheel with Uni deco inlay, 3 spoke, Sport | ●        | ---           | ---                         | גלגל הגה מחומם הכולל עיטור מתכתי בסגנון R-Design      |
| R-design gear level knob                                                     | ●        | ---           | ---                         | ידית הילוכים בסגנון R-Design                          |
| Cutting edge décor inlay                                                     | ●        | ---           | ---                         | דיפון פנים בסגנון R-Design                            |
| Black colour on headlining/ceiling                                           | ●        | ---           | ---                         | ריפודי תקרה בשחור                                     |
| R-design pedals                                                              | ●        | ---           | ---                         | דוושות משולבות אלומיניום בסגנון R-Design              |
| Carpet kit, textile R-Design                                                 | ●        | ---           | ---                         | שטיחי רצפה בסגנון R-Design                            |
| <b>Interior Accessories</b>                                                  |          |               |                             | <b>אבזור פנים</b>                                     |
| 2-zone Electronic Climate Control                                            | ●        | ●             | ●                           | בקרת אקלים אלקטרונית דו-אזורית                        |
| Cruise control                                                               | ●        | ●             | ●                           | בקרת שיוט                                             |
| Automatically dimmed inner and exterior mirrors                              | ●        | ●             | ●                           | מראה פנימית ומראות צד המתכהות למניעת סינוור           |
| Auto up/down power windows, all doors                                        | ●        | ●             | ●                           | פתיחה וסגירת חלונות בלחיצה אחת                        |
| Height/length adjustable steering wheel                                      | ●        | ●             | ●                           | גלגל הגה מתכוון למרחק ולגובה                          |
| Electrically heated rear window                                              | ●        | ●             | ●                           | מפשיר אדים לשמשה אחורית                               |
| Rain sensor                                                                  | ●        | ●             | ●                           | חיישן גשם                                             |
| Stop/Start                                                                   | ●        | ●             | ●                           | מנגנון עצור וסע                                       |
| Electrical parking brake                                                     | ●        | ●             | ●                           | בלם חניה חשמלי עם שחרור אוטומטי                       |
| Park assist camera                                                           | ●        | ●             | ●                           | מצלמת עזר אחורית לחנייה                               |
| GloveBox Curry Hook                                                          | ●        | ●             | ●                           | וו נשיאה נשלף תא כפפות                                |
| Waste Bin In Front Of Armrest                                                | ●        | ●             | ●                           | פחון מובנה במשענת יד קדמית                            |
| Keyless entry with remote tag                                                | ●        | ●             | ●                           | כניסה והתנעה ללא מפתח                                 |
| First aid kit DIN 13164                                                      | ●        | ●             | ●                           | ערכת עזרה ראשונה                                      |
| Drive mode settings                                                          | ●        | ●             | ●                           | תוכניות נהיגה משתנות                                  |
| CleanZone                                                                    | ●        | ●             | ●                           | מערכת לניטור איכות אוויר                              |
| Centre armrest with cupholders                                               | ●        | ●             | ●                           | משענת יד משולבת בשורה האחורית הכוללת מתקן כוסות       |
| Park Assist Front and Rear                                                   | ●        | ●             | ●                           | חיישני חניה אחוריים וקדמיים                           |

\* אינו תואם את כלל המכשירים לבדיקת תאימות יש לפנות לנציג מכירות



# XC40

## T3

### Standard & Optional Equipment

### ציוד סטנדרטי ותוספות

|                                                         | R-DESIGN | MOMENTUM PLUS | MOMENTUM / MOMENTUM LEATHER |                                                          |
|---------------------------------------------------------|----------|---------------|-----------------------------|----------------------------------------------------------|
| <b>Exterior Accessories</b>                             |          |               |                             | <b>אבזור חיצוני</b>                                      |
| Retractable rear mirrors                                | ●        | ●             | ●                           | מראות חיצוניות בעלות קיפול חשמלי                         |
| Panoramic sun roof with power operation                 | ●        | ●             | ●                           | חלון גג פנוראמי חשמלי                                    |
| Tinted windows, rear side doors and cargo area          | ●        | ●             | ●                           | חלונות אחוריים כהים כולל חלון תא מטען                    |
| Standard grille                                         | ---      | ●             | ●                           | גריל בסגנון Momentum                                     |
| Bright integrated roof rails                            | ---      | ●             | ●                           | פסי גג בהירים משולבים                                    |
| Colour coordinated rear view mirror covers              | ---      | ●             | ●                           | מראות בצבע הרכב                                          |
| Power Operated Tailgate                                 | ●        | ●             | ●                           | פתיחת תא מטען חשמלית                                     |
| Solid black (019) exterior roof colour                  | ●        | ---           | ---                         | גג הרכב בצבע חיצוני 019 Solid black                      |
| R-design grille                                         | ●        | ---           | ---                         | גריל בסגנון R-Design                                     |
| High gloss black decor side windows                     | ●        | ---           | ---                         | מסגרת חלונות תחתונה בשחור בסגנון R-DESIGN                |
| Glossy black Skid Plates, Front & Rear                  | ●        | ---           | ---                         | מגן פגוש אחורי וקדמי בצבע שחור בסגנון R-Design           |
| Glossy black integrated roof rails (R-design)           | ●        | ---           | ---                         | מסילות גג משולבות בצבע שחור מבריק בסגנון R-Design        |
| black rear view mirror covers                           | ●        | ---           | ---                         | מראות שחורות בסגנון R-Design                             |
| <b>Safety</b>                                           |          |               |                             | <b>בטיחות</b>                                            |
| Collision mitigation support, front                     | ●        | ●             | ●                           | מערכת לבלימה אוטומטית                                    |
| 2 step airbag, drivers/passenger side                   | ●        | ●             | ●                           | כריות אוויר קדמיות דו-שלביות                             |
| Inflatable curtains                                     | ●        | ●             | ●                           | וילונות הגנה נפתחים                                      |
| Knee airbag, driver side                                | ●        | ●             | ●                           | כרית הגנה לברכי הנהג                                     |
| SIPS airbags                                            | ●        | ●             | ●                           | מערך אמצעי הגנה בפגיעה צדית הכולל כריות אוויר            |
| Pyrotechnical pretensioners, front / rear all positions | ●        | ●             | ●                           | קדם מותחנים פירוטכניים מלפנים ומאחור                     |
| Whiplash protection, front seats                        | ●        | ●             | ●                           | מערכת נגד "צלילת שוט" להגנה בשעת התנגשות מאחור           |
| Advanced stability control                              | ●        | ●             | ●                           | מערכת בקרת יציבות מתקדמת                                 |
| DSTC - Dynamic Stability Traction Control               | ●        | ●             | ●                           | מערכת בקרת יציבות הכוללת חיישן גלגול                     |
| EBA+ ABS - Emergency Brake Assist                       | ●        | ●             | ●                           | מערכת עזר בבלימת חרום EBA+ABS                            |
| EBL, Flashing Brake Light and Hazard Warning            | ●        | ●             | ●                           | תאורת בילום אדפטיבית                                     |
| Active high beam                                        | ●        | ●             | ●                           | תאורה קדמית חכמה הכוללת מעבר אוטומטי מאור דרך לאור נסיעה |
| Cut-Off switch passenger airbag                         | ●        | ●             | ●                           | אפשרות ניתוק כרית האוויר בצד הנוסע                       |
| Isofix - outer position rear seat                       | ●        | ●             | ●                           | אמצעי עגינה למושבי בטיחות לילדים                         |
| Hill start assist                                       | ●        | ●             | ●                           | מערכת עזר לזינוק בעלייה                                  |
| Driver alert system                                     | ●        | ●             | ●                           | בקרת ערנות                                               |
| Lane Keeping Aid                                        | ●        | ●             | ●                           | בקרת סטייה מנתיב אקטיבית                                 |
| Hill descent control                                    | ●        | ●             | ●                           | בקרת ירידה במדרון                                        |
| Adaptive cruise control with traffic jam                | ●        | ●             | ●                           | בקרת שיוט אדפטיבית                                       |
| <b>Chassis</b>                                          |          |               |                             | <b>שלדה</b>                                              |
| Sports chassis, std height                              | ●        | ---           | ---                         | שלדת ספורט                                               |
| Dynamic chassis                                         | ---      | ●             | ●                           | שלדת דינמיק                                              |



## Standard &amp; Optional Equipment

## ציוד סטנדרטי ותוספות

|                                                                 | R-DESIGN | MOMENTUM PLUS | MOMENTUM / MOMENTUM LEATHER |                                                  |
|-----------------------------------------------------------------|----------|---------------|-----------------------------|--------------------------------------------------|
| <b>Seats</b>                                                    |          |               |                             | <b>מושב</b>                                      |
| Leather upholstery                                              | ●        | ●             | ⊙                           | ריפודי עור מובחר                                 |
| Power adjustable drivers seat with memory                       | ●        | ●             | ●                           | כיוון מושב נהג חשמלי הכולל זיכרונות              |
| Mech. pass. seat with height and length adjustment              | ---      | ●             | ●                           | כיוון מושב נוסע ידני                             |
| Power adjustable passengers seat                                | ●        | ---           | ---                         | כיוון מושב נוסע חשמלי                            |
| Heated front seats                                              | ●        | ●             | ●                           | חימום למושבים הקדמיים                            |
| 4 way power adjustable lumbar support                           | ●        | ●             | ●                           | תמיכה חשמלית לגב תחתון                           |
| Cushion extension mechanical, driver and passengers             | ●        | ---           | ---                         | בסיס מושב נהג ונוסע מתכוונן ידני לאורך           |
| <b>Lights</b>                                                   |          |               |                             | <b>תאורה</b>                                     |
| Automatic lights control                                        | ●        | ●             | ●                           | חיישן אורות עם הפעלה אוטומטית                    |
| Approach light                                                  | ●        | ●             | ●                           | תאורת גישה                                       |
| DRL - LED dayrunning lights                                     | ●        | ●             | ●                           | תאורת יום מסוג LED                               |
| Interior illumination high level                                | ●        | ●             | ●                           | חבילת תאורה מורחבת                               |
| Foglights in front spoiler                                      | ●        | ●             | ●                           | פנסי ערפל קדמיים                                 |
| LED Headlights Bending, Cornering                               | ●        | ●             | ●                           | תאורת Led לאור דרך ולאור נסיעה סובבת פניה        |
| <b>Wheels</b>                                                   |          |               |                             | <b>חישוקים וצמיגים</b>                           |
| 18 "5-Spoke Black Diamond-cut Alloy wheel R18 235/55            | ---      | ●             | ●                           | חישוקי סגסוגת מדגם Momentum בקוטר 18" R18 235/55 |
| 19" 5-Double Spoke Matt Black Diamond-cut Alloy wheel 235/50R19 | ●        | ---           | ---                         | חישוקי סגסוגת מדגם R-DESIGN בקוטר 19" 235/50R19  |
| Temporary sparewheel                                            | ●        | ●             | ●                           | גלגל חילופי זמני                                 |

⊙ ברמת גימור Momentum Leather מגיע ריפוד עור מובחר כסטנדרט, ברמת גימור Momentum מגיע ריפוד בד כסטנדרט

● סטנדרטי | ○ אופציה בתוספת תשלום | --- ניתן להוספה בפס הייצור בלבד בתוספת תשלום



כל הדגמים מצוידים בממיר קטליטי ומותאמים לשימוש בדלק נטול עופרת בלבד (לביצועים אופטימליים מומלץ להשתמש באוקטן 98). מכוניות וולוו משווקות בכל רחבי העולם, מסיבה זו יש הבדלים במפרט ובנתונים לארצות השונות. דף זה מתאר את המפרט לשוק הישראלי עפ"י נתוני היצרן ובתנאי ניסוי ביהח"ר. התמונות, המפרט והנתונים בפרוספקטים השונים הם כלליים, ואין לשייכם לשום דגם או שוק ספציפי. הציוד המופיע בהם אינו בהכרח ציוד סטנדרטי ואינו בהכרח כלול במחיר הרכב. היצרן והחברה שומרים לעצמם הזכות לתקן או לשנות נתונים והמפרטים השונים ללא הודעה מוקדמת. פרסום זה מחליף כל פרסום קודם הנוגע לרכב זה. יעוץ ופרוט ניתן לקבל מנציגי המכירות. אחריות - תקופת האחריות היא 36 חודשים וכוללת עבודה וחלקים ללא הגבלת קילומטרים. בכפוף לתעודת האחריות. המפרט מתייחס לשנת מודל 2022.

# XC40 T3

# תקני בטיחות וזיהום אוויר

תווית נתוני צמיגים

תווית נתוני צמיגים



Continental 0358081

235/50 R 19 103 V XL C1

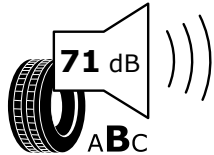
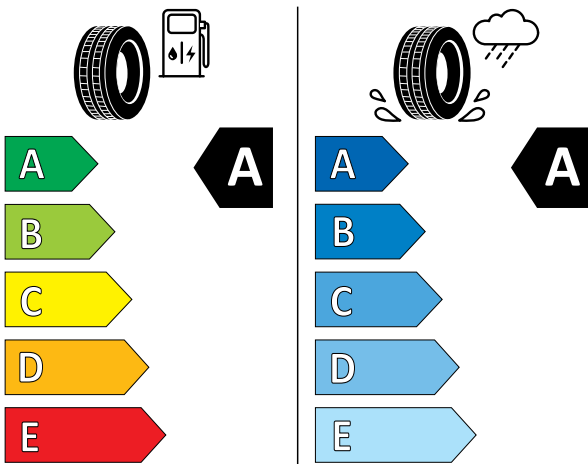

2020/740



MICHELIN 345504

235/55R18 100 V C1

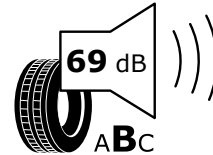
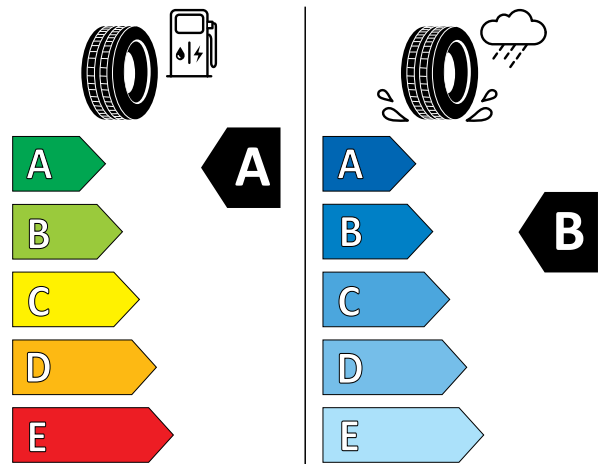

2020/740

תווית נתוני הצמיגים מסווגת את היעילות האנרגטית של הצמיג, את אחיזתו בכבישים רטובים ורמת הרעש החיצוני מהצמיג.

\*נתוני צריכת הדלק מתפרסמים על פי הדין לפי בדיקות המעבדה. צריכת הדלק בפועל מושפעת גם מתנאי הדרך, מתחזוקת הרכב וממאפייני הנהיגה.

## דרגת האבזור הבטיחותי



מקרא: ● מערכת מותקנת בדגם הרכב ○ מערכת אופציונאלית להתקנה ✘ מערכת שאינה מותקנת בדגם הרכב

| 7 כריות אוויר                   | ● בקרת מהירות חכמה (ISA)                       | ● מערכת שליטה באורות גבוהים ונמוכים                 | ● מערכת התרעה במצב של עייפות נהג   |
|---------------------------------|------------------------------------------------|-----------------------------------------------------|------------------------------------|
| ● בלימה אוטומטית בעת חירום      | ● מצלמות רוורס                                 | ● מערכת זיהוי לתמרורי תנועה                         | ✘ מערכת להתרעה על השארת ילדים ברכב |
| ✘ מערכת זיהוי כלי רכב ב"שטח מת" | ● חיישני חגירת חגורות בטיחות (קדמיים ואחוריים) | ● מערכת לבלימת חירום מפני הלחי רגל או רוכבי אופניים |                                    |
| ● בקרת שיוט אדפטיבית            | ● מערכת אקטיבית למניעת סטייה מנתיב             | ✘ בלימה אוטומטית בנסיעה לאחור                       |                                    |

פירוט מערכות הבטיחות המותקנות ברכב:

## דרגת זיהום אוויר מרכב מנועי\*



\*נתוני היצור על-פי בדיקת מעבדה. תקן 715/2007 EC

\*\*המדד מחושב לפי תקנות אוויר נקי (גילוי נתוני זיהום אוויר מרכב מנועי בפרסומת), התשס"ט 2009

| קוד דגם | תיאור דגם                | רמת האבזור הבטיחותי |
|---------|--------------------------|---------------------|
| 280     | Momentum                 | 6                   |
| 293     | XC40 T3 Momentum Leather | 6                   |
| 294     | XC40 T3 Momentum Plus    | 6                   |
| 290     | XC40 T3 R-Design         | 6                   |

| דגם                              | נתוני צריכת דלק בליטרים ל-100 ק"מ* | דרגת זיהום אוויר |
|----------------------------------|------------------------------------|------------------|
| XC40 Momentum / Momentum Leather | 7.4                                | 13               |
| XC40 T3 Momentum Plus            | 7.5                                | 13               |
| XC40 T3 R-Design                 | 7.5                                | 14               |

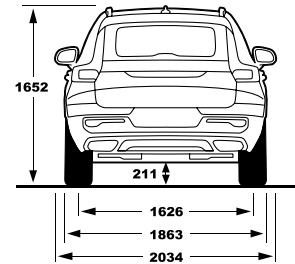
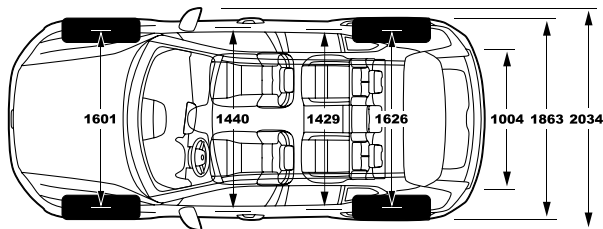
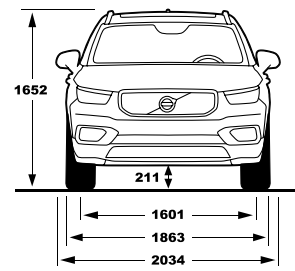
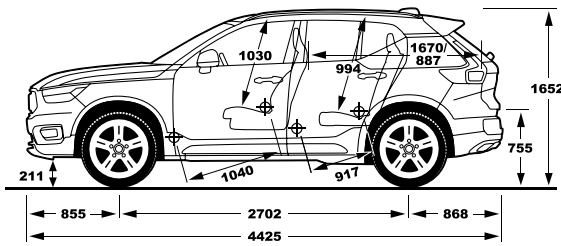

ינואר 2022

סניף הרצליה: המנופים 10 הרצליה כיתוח 09-9577700 • סניף תל אביב: יצחק שדה 17, 03-6255600 • סניף ראשון לציון: השר חיים שפירא 25, 03-9433600 • סניף ירושלים: יד חרוצים 19 א.ת. תלפיות, 074-7448888 • סניף חיפה: דרך יפו 137 א', 04-8514110 • סניף באר שבע: "מאיר" א.ל. שירותי רכב בע"מ, הסדנא 5, 08-6274332 • סניף רעננה: התדהר 3, א.ת. רעננה צפון, 09-7628701

www.volvocars.co.il \*3011

**מאיר**  
חברת לטכניקות ומשאיות ביטוח